

# Brugervejledning til Dell™ Photo All-In-One Printer 924

Klik på linkene til venstre for oplysninger om printerens funktioner og betjeningsmuligheder. Se [Yderligere oplysninger](#), hvis du ønsker oplysninger om den dokumentation, der fulgte med printeren.

Sådan bestiller du blæk eller forbrugsstoffer fra Dell:

1. Dobbeltklik på ikonet på skrivebordet.





2. Besøg Dells websted: [www.dell.com/supplies](http://www.dell.com/supplies)
3. Bestil Dell-forbrugsstoffer til printeren pr. telefon. Se *brugerhåndbogen* for at få oplyst et telefonnummer, der gælder i dit land.

Sørg for, at du har Dell-printerservicemærket parat, så du får den bedst mulige service. Se [Ekspresservicekode og servicemærkatnummer](#) for at få yderligere oplysninger.

---

## Bemærk, NB og Forsigtig

-  **BEMÆRK!** Bemærk! angiver, at der findes vigtige oplysninger, som hjælper dig til at udnytte printeren bedre.
-  **NB!** NB! angiver, at der er risiko for skade på hardwaren eller databasen, og forklarer hvordan du undgår problemerne.
-  **FORSIGTIG!** FORSIGTIG! angiver, at der er livsfare eller risiko for skade på person eller materiel.

Oplysningerne i dette dokument kan ændres uden forudgående varsel.

© 2005 Dell Inc. Alle rettigheder forbeholdes.

Enhver form for kopiering uden skriftlig tilladelse fra Dell Inc. er strengt forbudt.

Anvendte varemærker i teksten: *Dell* og *DELL*-logoet, *Dell Picture Studio* og *Dell Ink Management System* er varemærker tilhørende Dell Inc.; *Microsoft* og *Windows* er registrerede varemærker tilhørende Microsoft Corporation.



Der kan blive anvendt andre varemærker og varenavne i dokumentet, der henviser til de enheder, der gør krav på de pågældende mærker og navne eller til deres produkter. Dell Inc. fraskriver sig al ejendomsret til mærker og navne, der tilhører andre producenter.

Model 924

Juni 2005 SRV GC610 Rev. A00

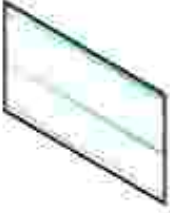

## Yderligere oplysninger

Det, du søger	Finder du her
<ul style="list-style-type: none"><li>• Drivere til printeren</li><li>• <i>Brugervejledning</i></li></ul>	<p>Cd'en <i>Drivere og værktøjer</i></p>  <p>Hvis du købte Dell-computeren og -printerens samtidigt, var dokumentation og printerdrivere allerede installeret på computeren. Du kan bruge cd'en til at af- eller geninstallere drivere eller til at få adgang til dokumentationen.</p> <p>Der kan være readme-filer på cd'en, som omhandler de seneste nyheder om tekniske ændringer af printeren, eller avanceret, teknisk referencemateriale, der henvender sig til erfarne brugere eller teknikere.</p>
Om opsætning af printeren	<p>Plakaten <i>Installation af printeren</i></p> 
<ul style="list-style-type: none"><li>• Sikkerhedsoplysninger</li><li>• Om opsætning og brug af printeren</li><li>• Garantioplysninger</li></ul>	<p><i>Brugerhåndbog</i></p> 
Ekspresservicekode og	Ekspresservicekode og servicemærkatnummer

<p>servicemærkatnummer</p>	 <p>Mærkatens er placeret under printerenheden, bagved scannerafstivningen.</p>
<ul style="list-style-type: none"> <li>• De nyeste drivere til printeren</li> <li>• Svar på spørgsmål stillet om teknisk service og support</li> <li>• Dokumentation til printeren</li> </ul>	<p>Dells supportwebsted</p> <p>Dells supportwebsted giver adgang til flere onlineværktøjer, herunder:</p> <ul style="list-style-type: none"> <li>• Løsninger - Huskereglere og tip til fejlfinding, artikler af teknikere og onlinekurser</li> <li>• Opgradering - Oplysninger om opgraderinger af komponenter som f.eks. hukommelse</li> <li>• Kundeservice - Kontaktoplysninger, bestillingsstatus, garanti og reparationsoplysninger</li> <li>• Download - Drivere</li> <li>• Referencemateriale – Printerdokumentation og specifikationer</li> </ul>
<ul style="list-style-type: none"> <li>• Om brugen af Windows XP</li> <li>• Dokumentation til printeren</li> </ul>	<p>Windows XP-Hjælp og supportcentret</p> <ol style="list-style-type: none"> <li>1. Klik på Start→ Hjælp og support.</li> <li>2. Indtast et ord eller en frase, der beskriver dit problem, og klik på pilen.</li> <li>3. Klik på det emne, der beskriver problemet.</li> <li>4. Følg vejledningen på skærmen.</li> </ol>

# Om printeren

- [Om printerens dele](#)
- [Installation af printeren](#)
- [Brug af betjeningspanelet](#)
- [Om den automatiske papirtyperegistrering](#)
- [Ilægning af papir](#)
- [Retningslinjer for udskriftsmedier](#)

Du kan anvende Dell Photo All-In-One Printer 924 til at udføre en række ting. Du skal dog være opmærksom på følgende:

- Hvis printeren er tilsluttet en computer, kan du enten anvende printerens betjeningspanel eller printersoftware til at oprette dine projekter.
  - Printeren *skal* tilsluttes en computer, før du kan scanne, udskrive og faxe.
  - Du behøver *ikke* at tilslutte printeren til en computer for at kopiere.
- 

## Om printerens dele

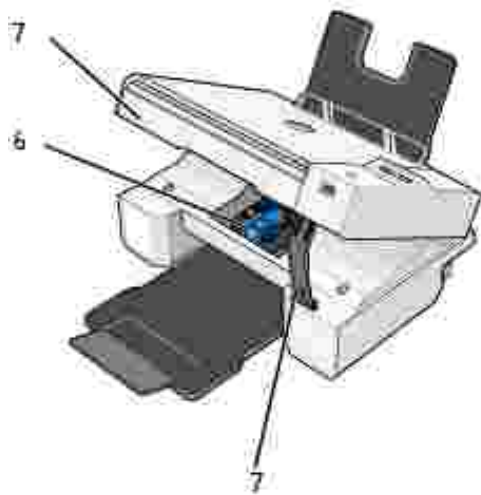
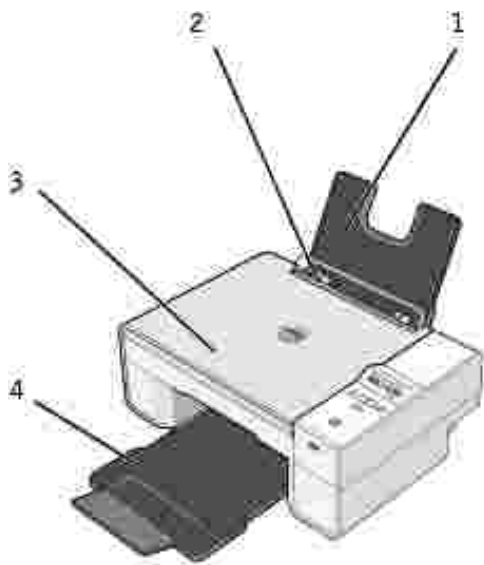

	Komponent:	Beskrivelse:
1	Papirstøtte	Komponent, der understøtter det ilagte papir.
2	Papirstyr	Støtte, der hjælper papiret til at blive ført ind i printeren korrekt.
3	Topdæksel	Printerens dæksel, hvor dokumentet eller billedet presses ned under scanning.
4	Udskriftsbakke	Bakke til papir, der føres ud af printeren.  <b>BEMÆRK!</b> Du kan forlænge udskriftsbakken ved at trække bakken lige ud og slå forlængeren ud.
5	Printerenhed	Enhed, som løftes for at få adgang til blækpatronerne.
6	Blækpatronholder	Enhed, der har plads til to blækpatroner, en farveblækpatron og en sort blækpatron eller fotoblækpatron. Se <a href="#">Udskiftning af blækpatroner</a> for at få yderligere oplysninger om blækpatroner.

7	Scannerafstivning	Komponent under printerenheden, der holder printeren åben, mens blækpatronerne skiftes.  <b>BEMÆRK!</b> Printeren lukkes til normal brug ved at løfte printerenheden, trykke scannerafstivningen mod højre og derefter sænke printerenheden, indtil den hviler på printerens grundflade.
8	USB-port	Åbning, hvori USB-kablet indsættes (sælges separat). Den anden ende af USB-kablet indsættes i computeren.
9	Strømsstik	Åbning, hvori netledningen indsættes.  <b>BEMÆRK!</b> Indsæt netledningen i printeren, før du indsætter den i stikkontakten.
10	PictBridge-USB-port	Åbning, hvori USB-kablet indsættes (sælges separat), som forbinder printeren med et PictBridge-aktiveret kamera. Se <a href="#">Udskrivning af fotos fra et PictBridge-kompatibelt kamera</a> for at få yderligere oplysninger.
11	Betjeningspanel	Panel på printeren, hvorfra du kan kopiere, faxe og udskrive. Se <a href="#">Brug af betjeningspanelet</a> , hvis du ønsker yderligere oplysninger.
12	Scanners glasplade	Overflade, hvorpå dokumentet eller fotoet lægges med forsiden nedad for at blive kopieret, faxet eller scannet.



## Installation af printeren

 **BEMÆRK!** Dell AIO Printer 924 understøtter Microsoft® Windows® 2000, Windows XP og Windows XP Professional x64 Edition.

Følg instruktionerne på plakaten *Installation af printeren* for at installere hardwaren og softwaren. Se [Installationsproblemer](#), hvis der opstår problemer under installationen.



## Valg af sprog på printeren



Sådan vælger du sprog på printeren første gang:

1. Når du første gang tænder for printeren, skal du trykke på pileknapperne   for at finde dit sprog.
2. Tryk på knappen Menu  for at vælge sprog.

## Nulstilling af sproget på printeren

Hvis du har behov for at ændre det standardsprog, der anvendes i betjeningspanelet, skal du gøre følgende:



1. Tryk på tænd/sluk-knappen  for at slukke for printeren.
2. Tryk på tænd/sluk-knappen  og Pil op  samtidigt.

3. Når indstillingerne for sprog vises, skal du trykke på pileknapperne   for at rulle til det ønskede sprog.
4. Tryk på knappen Menu  for at vælge sprog.

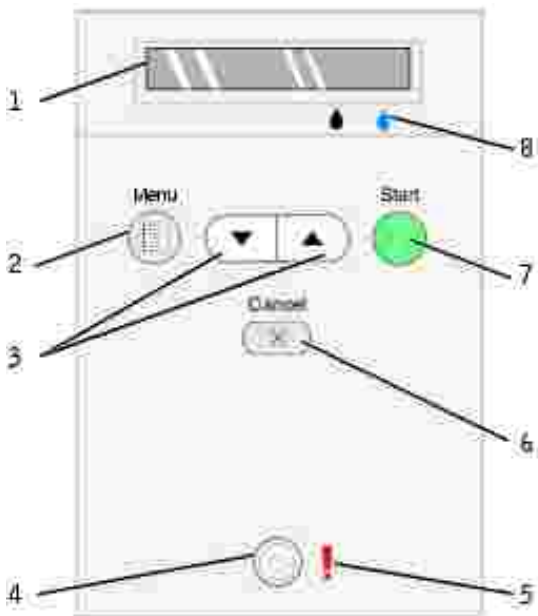

## Brug af betjeningspanelet

Med knapperne på betjeningspanelet kan du scanne, kopiere og tilpasse dokumenter. Printerens er tændt, når tænd/sluk-knappen  lyser.







	Brug		Hvis du vil
1	Displayet		<ul style="list-style-type: none"> <li>• Se antallet af de valgte kopier.</li> <li>• Se indstillinger for Tilstand, Kopi, Kopier, Kvalitet, Mørk, Størrelse, Zoom og Vedligeholdelse. Se <a href="#">Menuer på betjeningspanelet</a>, hvis du ønsker yderligere oplysninger.</li> </ul>
2	Knappen Menu		<ul style="list-style-type: none"> <li>• Rulle igennem de tilgængelige menuer. Hver gang du trykker på knappen, gemmes den aktuelle indstilling, og den næste menu vises i displayet.</li> <li>• Indføre ilagt papir i printerens.</li> </ul>
3	Knapperne Pil op/ ned		<ul style="list-style-type: none"> <li>• Navigere i menuer og menupunkter.</li> <li>• Øge/reducere antallet af kopier.</li> <li>• Skifte den valgte tilstand.</li> </ul>
4	Tænd/sluk-knappen		Tænde eller slukke for printerens.



5	Fejlindikatoren		Advares om fejl, f.eks. ved manglende papir, papirstop eller lavt blækniveau.
6	knappen Annuller		<ul style="list-style-type: none"> <li>• Annullere et igangværende scannings-, udskrifts- eller kopieringsjob.</li> <li>• Annullere et kopieringsjob (ved hjælp af printeren) og skubbe en side ud.</li> <li>• Afslutte en menu og vende tilbage til standardindstillingerne.</li> </ul>
7	Knappen Start		Starte et kopierings- eller scanningsjob. Hvis printeren er i scanningstilstand, og der trykkes på knappen, åbnes Dell All-In-One Center (hvis printeren er tilsluttet en computer).
8	Blækpipetten		<p>Se, hvor meget blæk der er tilbage i hver blækpatron.</p> <ul style="list-style-type: none"> <li>• Det sorte blækniveau vises i displayet over den sorte blækpipette.</li> <li>• Farveblækniveauet vises i displayet over den blå blækpipette.</li> </ul>

## Menuer på betjeningspanelet

Når du trykker på knappen Menu , vises følgende menuer. Tryk på pileknapperne   for at rulle gennem de tilgængelige punkter i hver menu. Når den ønskede indstilling vises i displayet, skal du trykke på knappen Menu  igen for at gemme indstillingen og fortsætte til den næste tilgængelige menu.

## Kopieringstilstand

Menu:	Undermenupunkt:	Indstillinger:
Kopier	Kopier	<ul style="list-style-type: none"> <li>• Farve*</li> <li>• Sort</li> </ul>
	Kopier (brug pileknapperne til at angive antallet)	
	Kvalitet	<ul style="list-style-type: none"> <li>• Kladde</li> <li>• Normal*</li> <li>• Foto</li> </ul>
	Mørk (brug pileknapperne for at angive indstillingen)	
	Størrelse	<ul style="list-style-type: none"> <li>• Letter*</li> <li>• Legal</li> <li>• B5</li> <li>• A4</li> <li>• A5</li> <li>• 3 x 6</li> <li>• 4 x 6 (10 x 15 cm)</li> <li>• L</li> <li>• 2L</li> <li>• 5 x 7</li> <li>• Hagaki</li> <li>• 10 x 15 cm</li> <li>• 13 x 18 cm</li> </ul>
Zoom		<ul style="list-style-type: none"> <li>• 25%</li> </ul>

- 50%
- 75%
- 100%\*
- 125%
- 150%
- 175%
- 200%
- 4 x 6 (10 x 15 cm)
- 5 x 7
- Letter
- A4
- L
- 2L
- Hagaki

\* Fabriksindstilling

## Scanningstilstand

Undermenuen Scan er kun tilgængelig, hvis printeren er tilsluttet en netværksadapter. Hvis du vælger Scan som tilstand, bliver du bedt om at angive destinationscomputeren for det scannede dokument. Du kan rulle gennem de tilgængelige computere ved at trykke på pileknapperne. Tryk på knappen Menu  for at markere det aktuelle computernavn i displayet.

 **BEMÆRK!** Hvis printeren er tilsluttet den lokale computer, vises undermenuen Scan ikke. Værtscomputeren vælges automatisk.

## Vedligeholdelsestilstand

Menu	Undermenupunkt
Vedligeholdelse	Juster blækpatronerne
	Rens blækpatronerne
	Udskriv tekstsider
	Tilbage

 **BEMÆRK!** Via menupunktet Tilbage kan du afslutte menuen Vedligeholdelse uden at foretage et valg. Når du vælger dette menupunkt, går du ét menuniveau tilbage.

## Om den automatiske papirtyperegistrering

Printeren har automatisk papirtyperegistrering, der kan genkende følgende papirtyper:

- Almindeligt
- Transparent

- Glittet/foto

Hvis du ilægger en af disse papirtyper, registrerer printeren papirtypen og justerer automatisk indstillingen Kvalitet/hastighed.

Indstillinger for Kvalitet/hastighed		
Papirtype	Sort blækpatron og farveblækpatron isat	Foto- og farveblækpatron isat
Almindeligt	Normal	Foto
Transparent	Normal	Foto
Glittet/foto	Foto	Foto

 **BEMÆRK!** Printeren kan ikke registrere papirstørrelsen.

Sådan vælges papirstørrelse:

1. Klik på Filer→ Udskriv, mens dokumentet er åbent.
2. Klik på Udskriftsindstillinger eller Egenskaber (afhængigt af programmet eller operativsystemet) i dialogboksen Udskriv.

Dialogboksen Udskriftsindstillinger åbnes.

3. Vælg papirstørrelse under fanen Indstil printer.
4. Klik på OK.

Medmindre du deaktiverer den automatiske papirtyperegistrering, vil den forblive aktiv. Du skal gøre følgende for at deaktivere den automatiske papirtyperegistrering for et bestemt udskriftsjob:

1. Klik på Filer→ Udskriv, mens dokumentet er åbent.
2. Klik på Udskriftsindstillinger eller Egenskaber (afhængigt af programmet eller operativsystemet) i dialogboksen Udskriv.

Dialogboksen Udskriftsindstillinger åbnes.

3. Klik på fanen Indstil printer.
4. Vælg en papirtype i rullemenuen Medietype.
5. Klik på OK.

Sådan deaktiveres den automatiske papirtyperegistrering for alle udskriftsjob:

1. *Windows XP*: Klik på Start→ Kontrolpanel→ Printere og anden hardware→ Printere og faxenheder.

*Windows 2000*: Klik på Start→ Indstillinger→ Printere.

2. Højreklik på ikonet for Dell Photo AIO Printer 924.
3. Klik på Udskriftsindstillinger.
4. Klik på fanen Indstil printer.
5. Vælg en papirtype i rullemenuen Medietype.
6. Klik på OK.

---

## I lægning af papir

1. Luft papiret.



2. Centrér papiret på papirstøtten.
3. Juster papirstyrene, så de hviler mod papirets kanter.

 **BEMÆRK!** Træk ikke i begge papirstyr samtidigt. Når det ene papirstyr flyttes, justeres det andet tilsvarende.

 **BEMÆRK!** Tving ikke papiret ind i printeren. Papiret skal ligge fladt på papirstøttens overflade, og papirets kanter skal flugte langs begge papirstyr.



## Retningslinjer for udskriftsmedier

Ilæg op til:	Kontroller, at:
100 ark alm. papir	<ul style="list-style-type: none"><li>• Papiret lægges midt mellem venstre og højre papirstyr.</li></ul> <p><b>BEMÆRK!</b> Ilæg fortrykt brevpapir med udskriftssiden opad og den øverste del af brevpapiret forrest ved indføring i printeren.</p> <ul style="list-style-type: none"><li>• Du vælger udskriftskvaliteten Kladde, Normal eller Foto.</li></ul> <p><b>BEMÆRK!</b> Undgå at vælge Kladde, hvis du har installeret en fotoblækpatron.</p>
20 ark bannerpapir	<ul style="list-style-type: none"><li>• Du fjerner alt papir fra papirstøtten, før du ilægger bannerpapir.</li><li>• Du anbringer en stak bannerpapir på eller bagved printeren med det antal ark, der skal bruges.</li></ul> <p><b>BEMÆRK!</b> Du skal vælge papirstørrelsen A4-banner eller Letter-banner i Udskriftsindstillinger. Gøres dette ikke korrekt, vil der opstå papirstop. Se <a href="#">Papirproblemer</a>.</p> <ul style="list-style-type: none"><li>• Du lægger forreste ende af bannerpapiret i printeren mod papirstøttens højre side.</li><li>• Bannerpapiret lægges midt mellem venstre og højre papirstyr.</li><li>• Du bruger bannerpapir, der er beregnet til inkjet-printere.</li></ul>
10 konvolutter	<ul style="list-style-type: none"><li>• Konvolutternes udskriftsside vender opad.</li><li>• Konvolutterne lægges på papirstøtten midt mellem venstre og højre papirstyr.</li><li>• Frimærkehjørnet er placeret i øverste venstre hjørne, og konvolutten udskrives i liggende papirretning.</li></ul>  <p><b>BEMÆRK!</b> Japanske kunder: Hvis du sender breve i Japan, kan konvolutten udskrives i stående papirretning med frimærkehjørnet i nederste højre hjørne eller i liggende retning med frimærkehjørnet i nederste venstre hjørne. Hvis du sender breve til andre lande, skal konvolutten udskrives i liggende retning med frimærkehjørnet i øverste venstre hjørne.</p> <ul style="list-style-type: none"><li>• Papirstyret hviler mod konvolutternes venstre kant.</li><li>• Du vælger den korrekte konvolutstørrelse. Vælg den næststørste størrelse, hvis de nøjagtige konvolutstørrelser ikke er angivet, og indstil venstre og højre margen, så konvolutteksten placeres korrekt.</li></ul>

<p>25 lykønskingskort, kartotekskort, postkort eller fotokort</p>	<ul style="list-style-type: none"> <li>• Kortenes udskriftsside vender opad.</li> <li>• Kortene lægges på papirstøtten midt mellem venstre og højre papirstyr.</li> <li>• Papirstyret hviler mod kortenes venstre kant.</li> <li>• Du vælger udskriftskvaliteten Normal eller Foto.</li> </ul>
<p>25 ark fotopapir eller glittet papir</p>	<ul style="list-style-type: none"> <li>• Den glittede side af papiret vender opad.</li> <li>• Papiret lægges på papirstøtten midt mellem venstre og højre papirstyr.</li> <li>• Du vælger udskriftskvaliteten Normal eller Foto.</li> <li>• Papiret ilægges lodret mod papirstøttens højre side.</li> </ul>
<p>10 stryg-på-ark</p>	<ul style="list-style-type: none"> <li>• Du følger ilægningsinstruktionerne på pakken.</li> <li>• Den blanke side af stryg-på-arket vender opad.</li> <li>• Stryg-på-arket lægges på papirstøtten midt mellem venstre og højre papirstyr.</li> <li>• Du vælger udskriftskvaliteten Normal eller Foto.</li> </ul> <p><b>BEMÆRK!</b> Du opnår de bedste resultater, hvis stryg-på-arkene indføres ét ad gangen.</p>
<p>50 transparenter</p>	<ul style="list-style-type: none"> <li>• Den ru side af transparenterne vender opad.</li> <li>• Transparenterne lægges på papirstøtten midt mellem venstre og højre papirstyr.</li> </ul> <p><b>BEMÆRK!</b> Du kan lægge en enkelt transparent i papirstøtten uden at fjerne det almindelige papir.</p> <ul style="list-style-type: none"> <li>• Du vælger udskriftskvaliteten Normal eller Foto.</li> </ul>

# Brug af printeren

- [Udskrivning](#)
  - [Kopierer](#)
  - [Scanning](#)
  - [Faxning](#)
- 

## Udskrivning

### Udskrivning af et dokument

1. Tænd computeren og printeren, og kontroller, at der er forbindelse mellem dem.
2. Ilæg papiret med udskriftssiden opad. Se [Ilægning af papir](#) for at få yderligere oplysninger.



3. Klik på Filer→ Udskriv, mens dokumentet er åbent.
4. Sådan tilpasses printerindstillingerne:
  - a. Klik på Udskriftsindstillinger, Egenskaber, Indstillinger eller Opsætning (afhængigt af det anvendte program eller operativsystem).

Dialogboksen Udskriftsindstillinger åbnes.
  - b. Vælg udskriftskvalitet/udskrivningshastighed, papirstørrelse, udskrivning i sort/hvid eller farve, udskrivning uden rammer, papirretning og antal kopier under fanen Indstil printer.
  - c. Under fanen Avanceret kan du vælge indstillingen tosidet udskrivning, speciallayout eller Øg skarpheden af billedet automatisk.
  - d. Klik på OK nederst på skærmen for at vende tilbage til dialogboksen Udskriv, når du har foretaget de ønskede ændringer i Udskriftsindstillinger.
5. Klik på OK eller Udskriv (afhængigt af programmet eller operativsystemet).

## Udskrivning af fotos

1. Ilæg fotopapiret med udskriftssiden (den glittede) opad. Se [Retningslinjer for udskriftsmedier](#) for at få yderligere oplysninger.
2. Kontroller, at du har isat en farveblækpatron og en fotoblækpatron. Se [Udskiftning af blækpatroner](#) for at få yderligere oplysninger.
3. Klik på Filer→ Udskriv, mens dokumentet er åbent.
4. Klik på Udskriftsindstillinger, Egenskaber, Indstillinger, eller Opsætning (afhængigt af det anvendte program eller operativsystem).

Dialogboksen Udskriftsindstillinger åbnes.

 **BEMÆRK!** Hvis du bruger Dell Picture Studio™ skal du vælge Vis alle printerindstillinger for at åbne Egenskaber for printer.

5. Vælg Foto under fanen Indstil printer, og marker derefter de ønskede dpi-indstillinger for billedet i rullemenuen.
6. Vælg papirstørrelse, retning og antal kopier.

 **BEMÆRK!** Det anbefales at bruge fotopapir eller glittet papir til udskrivning af fotos.

7. Klik på OK, når du er færdig med at tilpasse printerindstillingerne.
8. Klik på OK eller Udskriv (afhængigt af programmet eller operativsystemet).
9. Fjern fotoene, efterhånden som de kommer ud fra printeren, for at forhindre at fotoene klistrer sammen eller bliver udtværede.

 **BEMÆRK!** Vent, til udskrifterne er helt tørre (12-24 timer afhængigt af omgivelserne), før du anbringer dem i et ikke-selvklæbende fotoalbum eller i en ramme. Dermed holder dine udskrifter længere.

## Udskrivning af fotos uden rammer





1. Læg fotopapir eller glittet papir i printeren med udskriftssiden opad, så du opnår det bedst mulige resultat. Se [Retningslinjer for udskriftsmedier](#) for at få yderligere oplysninger.
2. Kontroller, at du har isat en farveblækpatron og en fotoblækpatron. Se [Udskiftning af blækpatroner](#) for at få yderligere oplysninger.
3. Klik på Filer→ Udskriv, mens dokumentet er åbent.
4. Klik på Udskriftsindstillinger, Egenskaber, Indstillinger, eller Opsætning (afhængigt af det anvendte program eller operativsystem).

Dialogboksen Udskriftsindstillinger åbnes.

5. Vælg Foto under fanen Indstil printer, og marker derefter de ønskede dpi-indstillinger for billedet i rullemenuen.
6. Marker afkrydsningsfeltet Uden rammer, vælg fotoets retning og det ønskede antal kopier.
7. Marker papirstørrelsen for udskrivning uden rammer i rullemenuen under fanen Avanceret, og klik på OK.
8. Klik på OK eller Udskriv (afhængigt af programmet eller operativsystemet).

## Udskrivning af fotos fra et PictBridge-kompatibelt kamera

Printeren understøtter PictBridge-kompatible kameraer.

1. Slut den ene ende af USB-kablet til det digitale kamera.
2. Indsæt den anden ende af USB-kablet i PictBridge-porten på forsiden af printeren.



**BEMÆRK!** Når printeren ikke er tilsluttet en computer, og der er sluttet et PictBridge-kompatibelt kamera til printeren, er de fleste funktioner fra printerens betjeningspanel deaktiverede. Funktionerne bliver tilgængelige, når du frakobler det PictBridge-kompatible kamera fra printeren.

3. Tænd for det digitale kamera. Se vejledningen, der fulgte med kameraet, for at få oplysninger om valg af korrekte USB-indstillinger for kameraet og PictBridge-forbindelsen samt oplysninger om anvendelsen.

**BEMÆRK!** I mange digitale kameraer kan der vælges mellem to USB-tilstande: Computer og printer (eller PTP). Til PictBridge-kompatibel udskrivning skal du vælge USB-tilstanden Printer (eller PTP). Se dokumentationen, der fulgte med kameraet, for at få yderligere oplysninger.

---

## Kopierer

Du kan oprette kopier ved enten at bruge printerens betjeningspanel eller computeren.



### Kopiering af dokumenter ved brug af betjeningspanelet

1. Tænd for printeren.
2. Ilæg papiret. Se [Ilægning af papir](#) for at få yderligere oplysninger.
3. Åbn topdækslet.
4. Læg det dokument, der skal kopieres, med forsiden nedad på scannerens glasplade. Kontroller, at det øverste venstre hjørne af objektets forside flugter med pilen på printeren.



5. Luk topdækslet.
6. Åbn menuen for at ændre kopieringsindstillinger. Se [Menuer på betjeningspanelet](#) for at få yderligere oplysninger.
7. Tryk på knappen Start på betjeningspanelet . Kopieringen foretages med de aktuelle kopieringsindstillinger (Farve eller Sort).

Kopierer vises i displayet.

 **BEMÆRK!** Hvis du trykker på knappen Start  uden at vælge en kopieringsindstilling, udskrives kopien som standard i farver.

## Kopiering af dokumenter ved brug af computeren

1. Tænd computeren og printeren, og kontroller, at der er forbindelse mellem dem.
2. Ilæg papiret. Se [Ilægning af papir](#) for at få yderligere oplysninger.
3. Åbn topdækslet.
4. Læg det dokument, der skal kopieres, med forsiden nedad på scannerens glasplade. Kontroller, at det øverste venstre hjørne af objektets forside flugter med pilen på printeren.



5. Luk topdækslet.
6. Klik på Start → Programmer eller Alle programmer → Dell-printere → Dell Photo AIO Printer 924 → Dell All-In-One Center.

Dell All-In-One Center åbnes.

7. Vælg antal kopier (1-99) og farveindstillinger i rullemenuen.
8. Klik på Vis flere kopieringsindstillinger for at:
  - o Vælg kopieringskvalitet.
  - o Vælg en kopistørrelse.
  - o Vælg størrelsen på det originale dokument.
  - o Gøre dokumentet lysere eller mørkere.
9. Klik på Kopier nu, når du har valgt de ønskede indstillinger.

## Kopiering af fotos ved brug af computeren

1. Tænd computeren og printeren, og kontroller, at der er forbindelse mellem dem.
2. Ilæg fotopapir med udskriftssiden opad. Se [Retningslinjer for udskriftsmedier](#) for at få yderligere oplysninger.
3. Åbn topdækslet.
4. Læg det foto, der skal kopieres, med forsiden nedad på scannerens glasplade. Kontroller, at det øverste venstre hjørne af fotoets forside flugter med pilen på printeren.



5. Luk topdækslet.
6. Klik på Start → Programmer eller Alle programmer → Dell-printere → Dell Photo AIO Printer 924 → Dell All-In-One Center.

Dell All-In-One Center åbnes.

7. Klik på Vis udskrift nu.
8. Juster den punkterede linje rundt om den del af billedet, du vil udskrive.
9. Vælg antal i afsnittet Kopier, og vælg en fotoindstilling (Farvefoto eller Sort/hvid foto).
10. Klik på Vis flere kopieringsindstillinger for at tilpasse fotoet.
11. Klik på Kopier nu, når du har valgt de ønskede indstillinger.

## Kopiering af fotos uden en computer

1. Tænd for printeren.
2. Ilæg fotopapir med udskriftssiden opad. Se [Ilægning af papir](#) for at få yderligere oplysninger.
3. Åbn topdækslet.
4. Læg det foto, der skal kopieres, med forsiden nedad på scannerens glasplade. Kontroller, at det øverste venstre hjørne af fotoets forside flugter med pilen på printeren.



5. Luk topdækslet.
6. Fra undermenuen Kvalitet skal du vælge Foto. Se [Menuer på betjeningspanelet](#) for at få yderligere oplysninger.
7. Tryk på knappen Start .

## Ændring af kopieringsindstillinger

1. Klik på Start → Programmer eller Alle programmer → Dell-printere → Dell Photo AIO Printer 924 → Dell All-In-One Center.

Dell All-In-One Center åbnes.

2. Vælg antal kopier og farve.
3. Klik på Vis flere kopieringsindstillinger for at:
  - o Vælg kopieringskvalitet.
  - o Vælg en kopistørrelse.
  - o Vælg størrelsen på det originale dokument.
  - o Gøre dokumentet lysere eller mørkere.
  - o Reducere eller forstørre dokumentet.
4. Klik på knappen Avanceret for at ændre indstillinger, f.eks. for papirstørrelse og -kvalitet.
5. Klik på nedenstående faner for at foretage ændringer.

Klik på fanen:	Hvis du vil:
Udskriv	<ul style="list-style-type: none"> <li>• Vælge den korrekte papirtype og -størrelse.</li> <li>• Vælge indstillinger for udskrivning uden rammer.</li> <li>• Angive udskriftskvaliteten.</li> </ul>
Scanning	<ul style="list-style-type: none"> <li>• Vælge farvedybde og scanningsopløsning.</li> <li>• Beskære det scannede billede automatisk.</li> </ul>
Billedforbedringer	<ul style="list-style-type: none"> <li>• Øge skarpheden af slørede billeder.</li> <li>• Justere billedets lysstyrke.</li> <li>• Justere farvekorrektionskurve (gamma) for billedet.</li> </ul>
Billedmønstre	<ul style="list-style-type: none"> <li>• Udjævne konverteringen af gråtonebillede til sort/hvidt prikmønster (rastrering).</li> <li>• Fjerne billedmønstre fra blad/avis (derastrering).</li> <li>• Reducere baggrundsstøjen på farvedokumentet.</li> </ul>

6. Klik på OK, og klik dernæst på Kopier nu, når du er færdig med at tilpasse kopieringsindstillingerne.

## Scanning



Du kan scanne fra printeren ved hjælp af betjeningspanelet eller computeren.

1. Tænd computeren og printeren, og kontroller, at der er forbindelse mellem dem.
2. Åbn topdækslet.
3. Læg det dokument, der skal scannes, med forsiden nedad på scannerens glasplade. Kontroller, at det øverste venstre hjørne af objektets forside flugter med pilen på printeren.



4. Luk topdækslet.
5. Åbn Dell All-In-One Center ved at klikke på Start → Programmer eller Alle programmer → Dell-printere → Dell Photo AIO Printer 924 → Dell All-In-One Center.

Dell All-In-One Center åbnes.

 **BEMÆRK!** Du kan også åbne Dell All-In-One Center fra printerens betjeningspanel. Når printeren er i tilstanden *Scanning* skal du trykke på knappen *Start* . Dell All-In-One Center åbnes på computeren.

6. Vælg det ønskede program som destination for scanningen i rullemenuen *Send scannet billede til:*. Vælg f.eks. *Fax* for at scanne et billede, du vil faxe.

 **BEMÆRK!** Hvis det program, du ønsker at bruge, ikke findes på listen, skal du vælge *Søg efter flere...* i rullemenuen. Klik på *Tilføj* i det næste skærbillede for at finde programmet og føje det til listen.

7. Tilpasning af scanningsindstillingerne.
8. Klik på *Scan nu* for at fuldføre scanningen.

## Scanning af fotos



1. Tænd computeren og printeren, og kontroller, at der er forbindelse mellem dem.
2. Åbn topdækslet.
3. Læg det foto, der skal scannes, med forsiden nedad på scannerens glasplade. Kontroller, at det øverste venstre hjørne af fotoets forside flugter med pilen på printerens.



4. Luk topdækslet.
5. Åbn Dell All-In-One Center ved at klikke på *Start* → *Programmer* eller *Alle programmer* → *Dell-printere* → *Dell Photo AIO Printer 924* → *Dell All-In-One Center*.

Dell All-In-One Center åbnes.



 **BEMÆRK!** Du kan også åbne Dell All-In-One Center fra printerens betjeningspanel. Når printeren er i tilstanden *Scanning* skal du trykke på knappen Start  . Dell All-In-One Center åbnes på computeren.

6. Klik på *Vis udskrift nu* for at se det scannede billede.
7. Tilpas den punkterede linje rundt om den del af billedet, du vil scanne.
8. Vælg det ønskede program som destination for scanningen i rullemenuen *Send scannet billede til:* .

 **BEMÆRK!** Hvis det program, du ønsker at bruge, ikke findes på listen, skal du vælge *Søg efter flere...* i rullemenuen. Klik på *Tilføj* i det næste skærmbillede for at finde programmet og føje det til listen.

9. Udfør de ønskede ændringer.
10. Klik på *Scan nu*, når du er færdig med at tilpasse billedet.

Når billedet er færdigbehandlet, åbnes det i det valgte program.



## Scanning af flere sider eller billeder

1. Tænd computeren og printeren, og kontroller, at der er forbindelse mellem dem.
2. Åbn topdækslet.
3. Læg det første emne, der skal scannes, med forsiden nedad på scannerens glasplade. Kontroller, at det øverste venstre hjørne af arkets forside flugter med pilen på printerens.



4. Luk topdækslet.
5. Åbn Dell All-In-One Center ved at klikke på *Start* → *Programmer* eller *Alle programmer* → *Dell-printere* → *Dell Photo AIO Printer 924* → *Dell All-In-One Center*.

Dell All-In-One Center åbnes.

 **BEMÆRK!** Du kan også åbne Dell All-In-One Center fra printerens betjeningspanel. Når printeren er i tilstanden *Scanning* skal du trykke på knappen Start  . Dell All-In-One Center åbnes på computeren.

6. Vælg det ønskede program som destination for scanningen i rullemenuen *Send scannet billede til:* .

 **BEMÆRK!** Hvis det program, du ønsker at bruge, ikke findes på listen, skal du vælge *Søg efter flere...* i rullemenuen. Klik på *Tilføj* i det næste skærmbillede for at finde programmet og føje det til listen.

7. Klik på *Vis flere scanningsindstillinger* i afsnittet *Scan*.

8. Klik på knappen *Avanceret*.

9. Klik på *Vis avancerede scanningsindstillinger* for at ændre de avancerede indstillinger.

10. Klik på feltet *Scan flere objekter før output* under fanen *Scan*.

11. Klik på *OK*.

12. Klik på *Scan nu*, når du er færdig med at tilpasse indstillinger.

Når du har scannet den første side, bliver du bedt om at ilægge næste side.

13. Anbring næste ark på scannerens glasplade, og tryk på *Ja*. Fortsæt, indtil du har scannet alle sider.

14. Klik på *Nej*, når du er færdig. Programmet åbnes med de indscannede sider.



## Scanning af et foto eller dokument via et netværk

Hvis printeren er tilsluttet et netværk, kan du scanne fotos eller dokumenter og få dem sendt til en vilkårlig computer i netværket.

1. Åbn topdækslet.

2. Læg det dokument, der skal scannes, med forsiden nedad på scannerens glasplade. Kontroller, at det øverste venstre hjørne af objektets forside flugter med pilen på printerens.



3. Luk topdækslet.
4. Tryk på Pil op  på betjeningspanelet for at ændre printertilstand. Når displayet viser *Scanning*, skal du trykke på knappen Menu  for at gemme valget.
5. Rul gennem de tilgængelige computere i undermenuen, indtil du finder den, som du vil sende fotoet eller dokumentet til, og tryk derefter på knappen Menu  for at gemme valget.

Fotoet eller dokumentet scannes og sendes til den angivne computer.

 **BEMÆRK!** Hvis printeren er tilsluttet den lokale computer, vises undermenuen *Scan ikke*. Værtscomputeren vælges automatisk.

## Redigering af scannet tekst ved hjælp af OCR (Optical Character Recognition)

OCR-software (Optical Character Recognition) konverterer et scannet billede til tekst, der kan redigeres i et tekstbehandlingsprogram.



 **BEMÆRK!** Kunder i Japan og Kina: Kontroller, at der er installeret OCR-software på computeren. Der fulgte en kopi af OCR-softwaren med printeren, som burde være installeret samtidigt med printerdriverne.

1. Åbn topdækslet.
2. Læg det dokument, der skal scannes, med forsiden nedad på scannerens glasplade. Kontroller, at det øverste venstre hjørne af objektets forside flugter med pilen på printeren.



3. Luk topdækslet.
4. Åbn Dell All-In-One Center ved at klikke på Start→ Programmer eller Alle programmer→ Dell-printere→ Dell Photo AIO Printer 924→ Dell All-In-One Center.

Dell All-In-One Center åbnes.

 **BEMÆRK!** Du kan også åbne Dell All-In-One Center fra printerens betjeningspanel. Når printeren er i tilstanden *Scanning* skal du trykke på knappen Start  . Dell All-In-One Center åbnes på computeren.

5. Vælg et tekstbehandlingsprogram i rullemenuen Send scannet billede til: .

 **BEMÆRK!** Hvis det program, du ønsker at bruge, ikke findes på listen, skal du vælge Søg efter flere... i rullemenuen. Klik på Tilføj i det næste skærbillede for at finde programmet og føje det til listen.

6. Vælg Til redigering af tekst (OCR & 300 dpi) i rullemenuen Hvordan skal scanningen bruges?
7. Klik på Scan nu.

Den scannede tekst vises.

## Lagring af et billede på computeren

1. Klik på Start→ Programmer eller Alle programmer→ Dell-printere→ Dell Photo AIO Printer 924→ Dell All-In-One Center.

Dell All-In-One Center åbnes.

2. Klik på Gem et billede på computeren i afsnittet Produktivitetsværktøjer.
3. Følg vejledningen på skærmen.

## Afsendelse af et scannet billede eller dokument via e-mail

Sådan sendes scannede billeder eller dokumenter via e-mail:

1. Åbn topdækslet.
2. Læg dokumentet eller fotoet med forsiden nedad på scannerens glasplade. Kontroller, at det øverste venstre hjørne af emnets forside flugter med pilen på printerens.



3. Luk topdækslet.
4. Klik på Start → Programmer eller Alle programmer → Dell-printere → Dell Photo AIO Printer 924 → Dell All-In-One Center.

Dell All-In-One Center åbnes.

5. Klik på Vis udskrift nu.
6. Klik på Send et billede via e-mail til en ven i afsnittet Produktivitetsværktøjer.
7. Foretag et valg i menuen Hvad skal scannes?
8. Følg vejledningen på skærmen for at forberede billedet til afsendelse via e-mail.
9. Klik på Næste.
10. Åbn e-mail-programmet, skriv en bemærkning til det vedhæftede foto, og send det derefter.



**BEMÆRK!** Se i Hjælp til e-mail-programmet, hvis du er i tvivl om, hvordan du sender en vedhæftet fil.

## Forstørrelse eller reduktion af billeder eller dokumenter

Hvis du anvender printerens *med* en computer, kan du forstørre eller reducere dokumentet med 25-400 procent ved brug af Dell All-In-One Center.

Hvis du anvender printeren *uden* en computer kan du forstørre eller reducere dokumentet med en procentsats på 25, 50, 100, 150 eller 200% og tilpasse det ved hjælp af betjeningspanelet.

1. Ilæg papiret. Se [Ilægning af papir](#) for at få yderligere oplysninger.
2. Åbn topdækslet.
3. Læg dokumentet eller fotoet med forsiden nedad på scannerens glasplade. Kontroller, at det øverste venstre hjørne af emnets forside flugter med pilen på printerens.



4. Luk topdækslet.
5. Klik på Start → Programmer eller Alle programmer → Dell-printere → Dell Photo AIO Printer 924 → Dell All-In-One Center.

Dell All-In-One Center åbnes.

6. Klik på Vis udskrift nu.
7. Vælg Forstør eller reducer et billede i afsnittet Produktivitetsværktøjer.
8. Følg vejledningen på skærmen for at vælge størrelsen på det nye billede.
9. Klik på Udskriv nu, når du er færdig med at tilpasse billedet.

---

## Faxning

Hvis du vil faxe ved hjælp af printerens, skal printerens være tilsluttet en computer, som er udstyret med et modem og har Microsoft Fax installeret. Kontroller, om programmet Microsoft Fax er installeret på computeren, før du begynder:

Klik på Start → Programmer eller Alle programmer → Tilbehør → Kommunikation.

Windows XP:

- Hvis du ser Fax på den viste liste, er programmet Microsoft Fax installeret på computeren. Fortsæt med [Konfiguration af Microsoft Faxkonsol \(Windows XP\) eller Faxtjenestestyring \(Windows 2000\)](#).
- Hvis Fax ikke vises på listen, skal du fortsætte med [Installation af Microsoft Faxkonsol i Windows XP](#).

Faxtjenestestyring installeres automatisk i Windows 2000.

## Installation af Microsoft Faxkonsol i Windows XP

1. Klik på Start→Indstillinger→Kontrolpanel. Klik på Tilføj eller fjern programmer under Vælg en kategori.

Dialogboksen Tilføj eller fjern programmer åbnes.

2. Klik på Tilføj/fjern Windows-komponenter.
3. Klik for at markere feltet Faxtjenester på listen Komponenter.
4. Klik på Næste.
5. Klik på Udfør.
6. Klik på Luk i dialogboksen Tilføj eller fjern programmer.

## Konfiguration af Microsoft Faxkonsol (Windows XP) eller Faxtjenestestyring (Windows 2000)

Sådan foretages konfiguration af fax:

1. Klik på Start→ Programmer eller Alle programmer→ Tilbehør→ Kommunikation→ Fax→ Faxkonsol (Windows XP) eller Faxtjenestestyring (Windows 2000).
2. Klik på Næste på skærbilledet Velkommen til Faxkonfiguration.
3. Indtast de oplysninger, der skal vises på faxforsiden på skærbilledet Oplysninger om afsender, og klik derefter på Næst.
4. På skærmen Vælg enhed til afsendelse og modtagelse af fax skal du vælge det modem, der er installeret på computeren, på listen Vælg faxenhed.
5. Klik for at fjerne markeringen i afkrydsningsfeltet Aktiver afsendelse, hvis du vil deaktivere afsendelse af faxer.
6. Klik på knappen Manuelt svar eller Svar automatisk efter (brugerdefineret antal ringninger).
7. Klik for at markere afkrydsningsfeltet Aktiver modtagelse, hvis du vil modtage faxer.

 **BEMÆRK!** Hvis du markerer afkrydsningsfeltet Aktiver modtagelse, får du mulighed for at modtage faxer, men kan samtidigt komme ud for, at computerens modem besvarer alle telefonopringninger, så du ikke kan modtage personbeskeder.

8. Klik på Næste.
9. Indtast identifikationsoplysningerne (normalt dit faxnummer og navn eller virksomhedsnavn) i feltet TSID på skærbilledet CSID (Called Subscriber identification). Disse oplysninger vises på sidehovedet i de faxer, du sender, og identificerer faxmaskinen over for den person, der modtager dine faxer.

 **BEMÆRK!** TSID-oplysningerne kræves i visse lande.

10. Klik på Næste.

 **BEMÆRK!** Trin 10-13 vises kun, hvis du konfigurerede faxenheden til at modtage faxer i trin 6.

11. Indtast de ønskede CSID-oplysningerne (der bekræfter, at faxen sendes til den rigtige modtager) i feltet CSID på skærbilledet CSID (Called Subscriber Identification).
12. Klik på Næste.
13. Klik for at markere afkrydsningsfeltet Udskriv den på på skærbilledet Indstillinger for routing, hvis du ønsker, at de modtagne faxer udskrives automatisk. Når afkrydsningsfeltet markeres, skal du vælge, at Dell Photo AIO Printer 924 udskriver den modtagne fax.

 **BEMÆRK!** Printerens skal være tændt og tilsluttet computeren for at udskrive faxer automatisk.

14. Klik for at markere afkrydsningsfeltet Gem kopi i en mappe, hvis du ønsker at oprette en kopi af hver fax. Når feltet markeres, kan du angive en destination, hvor faxkopien skal gemmes.
15. Klik på Næste.
16. Bekræft konfigurationsindstillingerne på listen Konfigurationsoversigt, og klik derefter på Udfør.

Nu er du klar til at sende eller modtage faxer.

## Afsendelse af et papirdokument som fax

Brug Dell All-In-One Center, hvis du vil faxe et papirdokument på en eller flere sider.

1. Tænd for printerens og computerens, og kontroller, at der er forbindelse mellem dem. Kontroller, at computermodemet er tilsluttet en aktiv, analog telefonlinje. Hvis du har en DSL-bredbåndsforbindelse på den samme telefonlinje, som du bruger til at faxe, skal der også installeres et DSL-filter. Kontakt din internetudbyder for at få yderligere oplysninger.
2. Læg dokumentet på scannerens glasplade, og kontroller, at det øverste venstre er justeret i forhold til pilen på printerens.



3. Klik på Start→ Programmer eller Alle programmer→ Dell-printere→ Dell Photo AIO Printer 924→ Dell All-In-One Center.

Dell All-In-One Center åbnes.

4. I Dell All-In-One Center kan du:

- o Sende en fax på én eller flere sider i afsnittet Scan eller Fax. Tilpas først faxjobbet ved at besvare spørgsmålene på skærmen.

Klik på Fax nu, hvis du vil sende en fax på en enkelt side.

Klik på Avanceret→ Scan flere objekter før output→ OK, hvis du vil sende en fax på flere sider.

- o Klik på Fax et billede i afsnittet Produktivitetsværktøjer, og følg vejledningen på skærmen.

 **BEMÆRK!** Du bliver bl.a. spurgt, om der er mere end én side. Hvis din fax indeholder flere sider, skal du vælge Ja, bed mig om hver side.

## Afsendelse af elektroniske dokumenter som fax

1. Klik på Filer→ Udskriv, mens dokumentet er åbent.
2. Vælg Fax på printerlisten.
3. Klik på Udskriv, og følg derefter vejledningen på skærmen.

## Modtagelse af en fax ved hjælp af Faxkonsol eller Fajtjenestestyring

1. Kontroller, at computerens modem er tilsluttet en aktiv telefonlinje.
2. Klik på Start→ Programmer eller Alle programmer→ Tilbehør→ Kommunikation→ Fax.
3. Klik på Faxkonsol eller Fajtjenestestyring.

Hvis du markerede afkrydsningsfeltet Aktiver modtagelse, da du konfigurerede Faxkonsol eller Fajtjenestestyring, er du nu klar til at modtage en fax.

 **BEMÆRK!** Hvis du markerer afkrydsningsfeltet Aktiver modtagelse, får du mulighed for at modtage faxer, men kan samtidigt komme ud for, at computerens modem besvarer alle telefonopringninger, så du ikke kan modtage personbeskeder.

## Visning af sendte og modtagne faxer ved hjælp af Faxkonsol og Fajtjenestestyring

 **BEMÆRK!** Faxer, der er sendt og modtaget med Faxkonsol, kan kun vises med Faxkonsol.

1. Klik på Start→ Programmer eller Alle programmer→ Tilbehør→ Kommunikation→ Fax.
2. Klik på Faxkonsol eller Faxtjenestestyring.

Se modtagne faxer i Indbakke. Se sendte faxer i Sendt post.

## Visning af faxstatus ved hjælp af Faxkonsol eller Faxtjenestestyring

1. Klik på Start→ Programmer eller Alle programmer→ Tilbehør→ Kommunikation→ Fax.
2. Klik på Faxkonsol eller Faxtjenestestyring.
3. Følgende mapper vises:
  - o Indgående – faxer, der er ved at blive modtaget
  - o Indbakke - faxer, der er modtaget
  - o Udbakke - faxer, der er planlagt til afsendelse
  - o Sendt post - faxer, der er korrekt afsendt
4. Klik på den ønskede mappe.
5. Klik på den fax i højre rude, som du vil se statussen for, og klik dernæst på Indstillinger eller Egenskaber.
6. Klik på fanen Generelt, og se statuslinjen.
7. Klik på Luk, når du er færdig.

## Ændring af faxkonfigurationen

1. Klik på Start→ Programmer eller Alle programmer→ Tilbehør→Kommunikation→ Fax, og klik derefter på Faxkonsol.
2. Klik på Konfigurer fax i menuen Værktøjer i Faxkonsol for at starte guiden Faxkonfiguration.

# Om softwaren

- [Brug af Dell All-In-One Center](#)
- [Brug af Udskriftsindstillinger](#)
- [Brug af Dell Picture Studio](#)
- [Dell Ink Management System](#)
- [Fjernelse og geninstallation af software](#)

Inkluderet i printersoftwaren:

- Med Dell All-In-One Center kan du foretage forskellige scannings-, kopierings, fax- og udskriftsopgaver med indscannede og tidligere gemte dokumenter og billeder.
- Med Udskriftsindstillinger kan du justere printerindstillinger.
- Med Dell Picture Studio™ kan du håndtere, redigere, vise, udskrive og konvertere fotos og andre billedtyper.
- Dell Ink Management System™ advarer dig, når printeren er ved at løbe tør for blæk.

---

## Brug af Dell All-In-One Center



Med Dell All-In-One Center kan du:

- Scanne, kopiere, faxe og bruge produktivitetsværktøjer.
- Vælge, hvor det scannede billede skal sendes til.

- Vælg antal kopier og farve.
- Få adgang til oplysninger om fejlfinding og vedligeholdelse.
- Få vist de billeder, du ønsker at udskrive eller kopiere.
- Håndtere fotos (kopiere dem til mapper, udskrive dem og udføre kreative opgaver).

Sådan åbnes Dell All-In-One Center:

Klik på Start → Programmer eller Alle programmer → Dell-printere → Dell Photo AIO Printer 924 → Dell All-In-One Center.

Dell All-In-One Center indeholder fire hovedafsnit: Scan eller Fax, Kopier, Produktivitetsværktøjer og Vis udskrift.

Fra dette afsnit:	Kan du:
Scan eller Fax	<ul style="list-style-type: none"> <li>• Vælg et program, som det scannede billede skal sendes til.</li> <li>• Vælg typen af billede, der skal scannes.</li> <li>• Vælg, hvordan du ønsker at bruge scanningen.</li> <li>• Vælg Fax nu.</li> </ul> <p><b>BEMÆRK!</b> Klik på Vis flere scanningsindstillinger for at få vist alle indstillinger.</p>
Kopier	<ul style="list-style-type: none"> <li>• Vælg antal kopier og farve.</li> <li>• Vælg en kvalitetsindstilling til kopierne.</li> <li>• Juster størrelsen på det scannede område.</li> <li>• Gør kopierne lysere eller mørkere (dette kan også gøres fra betjeningspanelet).</li> <li>• Forstørre eller reducere kopierne.</li> </ul> <p><b>BEMÆRK!</b> Klik på Vis flere kopieringsindstillinger for at få vist alle indstillinger.</p>
Produktivitetsværktøjer	<ul style="list-style-type: none"> <li>• Forstørre eller formindske et billede.</li> <li>• Gentage et billede flere gange på en enkelt side.</li> <li>• Udskrive et billede som en plakat på flere sider.</li> <li>• Faxe ved hjælp af computerens modem.</li> <li>• Send et billede via e-mail.</li> <li>• Gem et billede på computeren.</li> <li>• Redigere tekst i et scannet dokument (OCR (Optical Character Recognition)).</li> <li>• Redigere et billede med en fotoeditor.</li> </ul>
Vis udskrift	<ul style="list-style-type: none"> <li>• Vælg et område på det viste billede, der skal scannes.</li> <li>• Få vist et billede af det, der bliver udskrevet eller kopieret.</li> </ul>

Klik på Hjælp i Dell All-In-One Center for at få yderligere oplysninger om Dell All-In-One Center.

## Brug af Udskriftsindstillinger.

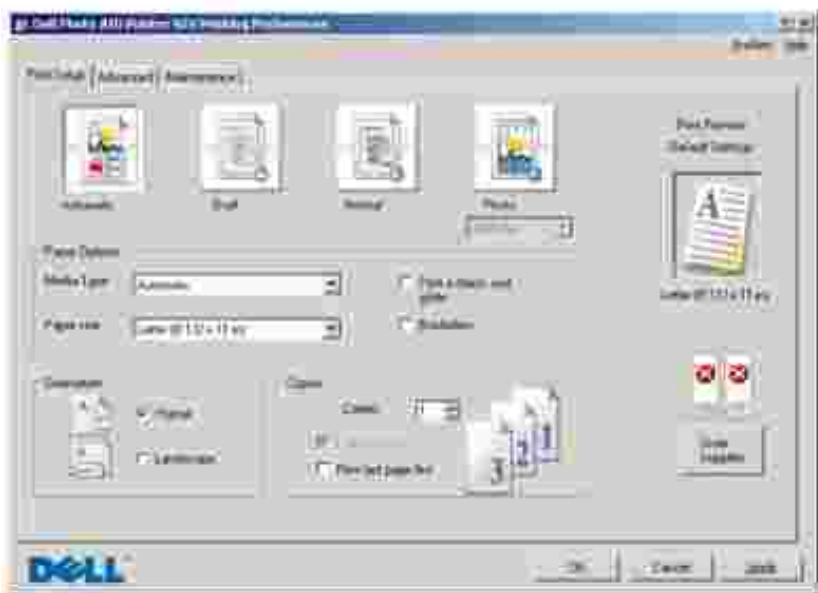

Med Udskriftsindstillinger kan du ændre forskellige printerindstillinger. Du kan ændre printerindstillingerne i Udskriftsindstillinger, afhængigt af hvilken opgave du vil udføre.

Sådan åbnes Udskriftsindstillinger:

1. Klik på Filer → Udskriv, mens dokumentet er åbent.

Dialogboksen Udskriv åbnes.

2. Klik på Udskriftsindstillinger, Egenskaber, Indstillinger eller Opsætning i dialogboksen Udskriv (afhængigt af programmet eller operativsystemet).

Dialogboksen Udskriftsindstillinger åbnes.

Sådan åbnes Udskriftsindstillinger, når der ikke er et dokument åbent:

1. I Windows XP: Klik på Start → Kontrolpanel → Printere og anden hardware → Printere og faxenheder.

I Windows 2000: Klik på Start → Indstillinger → Printere.

2. Højreklik på printerikonet, og vælg derefter Udskriftsindstillinger.

 **BEMÆRK!** De ændringer i printerindstillinger, du foretager fra mappen Printere, bliver til standardindstillinger i de fleste programmer.

## Fanerne i Udskriftsindstillinger

Udskriftsindstillinger indeholder tre hovedfaner.

Fane	Indstillinger
Indstil printer	Kvalitet/hastighed – vælg Automatisk, Kladde, Normal eller Foto, afhængigt af hvilken kvalitet du ønsker. Kladde er den hurtigste indstilling, men bør ikke vælges, hvis du har isat en fotoblækpatron.
	Medietype - Giver dig mulighed for at vælge papirtype manuelt eller få printeren til at registrere papirtypen automatisk.
	Papirstørrelse – vælg papirstørrelse og -type.
	Udskriv farvebilleder i sort/hvid – udskriv farvebilleder i sort/hvid for at spare på blækket i farveblækpatronen.
	<b>BEMÆRK!</b> Denne indstilling kan ikke vælges, hvis du har valgt Brug farveblækpatron til al sort/hvid udskrivning.
	Retning – vælg, hvordan dokumentet skal vendes på den udskrevne side. Du kan udskrive i retningerne stående eller liggende.
	Flere kopier – tilpas indstillinger for, hvordan printeren udskriver flere fotokopier af ét udskriftsjob: Sætvis, Normal eller Udskriv sidste side først.
Avanceret	Tosidet udskrivning - vælg denne indstilling for at udskrive på begge sider af papiret.
	Layout - vælg Normal, Banner, Spejling, N-op (uddelingskopi), Plakat, Brochure eller Uden rammer.
	Øg skarpheden af billedet automatisk – vælg det bedste niveau for billedskarpheden på basis af billedindholdet.
	Flere indstillinger - gør det muligt at angive indstillinger for Udseendetilstand og Fuldfør en udskrivning.
Vedligeholdelse	Installer blækpatroner
	Rens blækpatroner
	Juster blækpatroner
	Udskriv en testside
	Netværkssupport
	Fjern rester af japanske postkort

## Brug af Dell Picture Studio

I Dell Picture Studio kan du lære om digital fotografering, samt hvordan du organiserer, opretter eller udskriver fotos. Dell Picture Studio består af tre dele:

- Paint Shop Photo Album 5

Klik på Start → Programmer eller Alle programmer → Dell Picture Studio 3 → Paint Shop Photo

Album 5→ Paint Shop Photo Album 5.

- Paint Shop Pro Studio

Klik på Start→ Programmer eller Alle programmer→ Dell Picture Studio 3→ Paint Shop Pro Studio→ Jasc Paint Shop Pro Studio.

- Dell.Shutterfly.com - Online Print Service

Klik på Start→ Programmer eller Alle programmer→ Dell Picture Studio 3→ Dell.Shutterfly.com - Online Print Service.

 **BEMÆRK!** Nogle eller alle disse programmer er muligvis ikke tilgængelige for dig. Det afhænger af operativsystemet.

---

## Dell Ink Management System

Hver gang du udskriver et job, vises en statusvindue for udskrivningen, som viser forløbet af udskriftsjobbet samt den resterende mængde blæk og det omtrentlige antal sider, der kan udskrives, før blækpatronen er tom. Sidetælleren skjules for de første 50 udskrevne sider, indtil dine udskriftsvaner kendes, og der kan gives et mere nøjagtigt tal. Tallet for resterende sider ændrer sig, alt efter hvilken jobtype der udføres af printeren.

Når blækniveauet er lavt, vises advarslen Blækbeholdning snart tom på skærmen, når du vil udskrive. Denne advarsel vises, hver gang du udskriver, indtil der installeres en ny blækpatron. Se [Udskiftning af blækpatroner](#) for at få yderligere oplysninger om udskiftning af blækpatroner.

Når en eller begge blækpatroner er tomme, vises vinduet Reservebeholdning på skærmen, når du prøver at udskrive. Hvis du fortsætter udskrivningen, bliver resultatet muligvis ikke som forventet.

Hvis den sorte blækpatron er tom for blæk, kan du vælge at udskrive sort fra farveblækpatronen ved at vælge Fuldfør en udskrivning, før du klikker på knappen Fortsæt udskrivningen. Hvis du vælger Fuldfør en udskrivning og klikker på Fortsætsudskrivningen, bruges sort udskrivning ved hjælp af farveblækpatronen, indtil den sorte blækpatron er udskiftet, eller markeringen fjernes for indstillingen under Flere indstillinger på fanen Avanceret i Udskriftsindstillinger. Dialogboksen Reservebeholdning vises ikke igen, før blækpatronen er udskiftet. Afkrydsningsfeltet Fuldfør en udskrivning nulstilles automatisk, når blækpatronen udskiftes.



## Fjernelse og geninstallation af software

Prøv at fjerne og geninstallere printersoftware, hvis printeren ikke fungerer korrekt, eller hvis der vises fejlmeddelelser under anvendelsen.

1. Klik på Start → Programmer eller Alle programmer → Dell-printere → Dell Photo AIO Printer 924 → Fjern Dell Photo AIO Printer 924.
2. Følg vejledningen på skærmen.
3. Genstart computeren.
4. Isæt cd'en *Drivere og værktøjer*, og følg vejledningen på skærmen.

Hvis installationsskærbilledet ikke vises:

- a. *Windows XP*: Klik på Start → Denne computer.

*Windows 2000*: Dobbeltklik på Denne computer på skrivebordet.

- b. Dobbeltklik på ikonet Cd-rom-drev. Dobbeltklik på setup.exe, hvis det er nødvendigt.
- c. Klik på Personlig installation eller Netværksinstallation, når installationsvinduet til printersoftwaren åbnes.
- d. Følg vejledningen på skærmen for at fuldføre installationen.



# Vedligeholdelse af blækpatroner

- [Udskiftning af blækpatroner](#)
  - [Justering af blækpatroner](#)
  - [Rensning af blækdyserne](#)
- 

## Udskiftning af blækpatroner

 **FORSIGTIG!** Læs og følg sikkerhedsforskrifterne i *brugerhåndbogen*, før du udfører de procedurer, der står i dette afsnit.

Dell-blækpatroner kan kun fås gennem Dell. Bestil nyt blæk på webstedet [www.dell.com/supplies](http://www.dell.com/supplies) eller via telefon. Se "Bestilling af forbrugsstoffer" i *brugerhåndbogen*, hvis du vil bestille pr. telefon.

Dell anbefaler, at du anvender Dell-blækpatroner til din printer. Dell yder ikke garantidækning i forbindelse med problemer, som opstår ved brug af tilbehør, varer eller dele, som ikke er fra Dell.

1. Tænd for printeren.
2. Løft printerenheden, og placer scannerafstivningen mellem tapperne for at holde den åben.

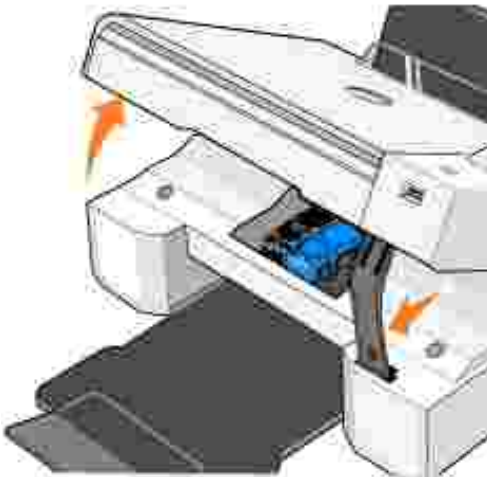

Blækpatronholderen flytter til og stopper ved isætningspositionen, medmindre printeren er i brug.

3. Tryk ned på blækpatronlåsen for at åbne blækpatrondækslet.



4. Fjern de brugte blækpatroner.



5. Opbevar blækpatronerne i en lufttæt beholder, f.eks. den opbevaringsenhed, der fulgte med fotoblækpatronen, eller bortskaf dem på forsvarlig vis.

6. Fjern mærkaten og den gennemsigtige tape på bagsiden og i bunden af de nye blækpatroner helt, inden du sætter dem i.

 **BEMÆRK!** Figuren nedenfor viser en sort blækpatron og en farveblækpatron (bruges til normal udskrivning). Til fotoudskrivning skal du anvende en fotoblækpatron og en farveblækpatron.

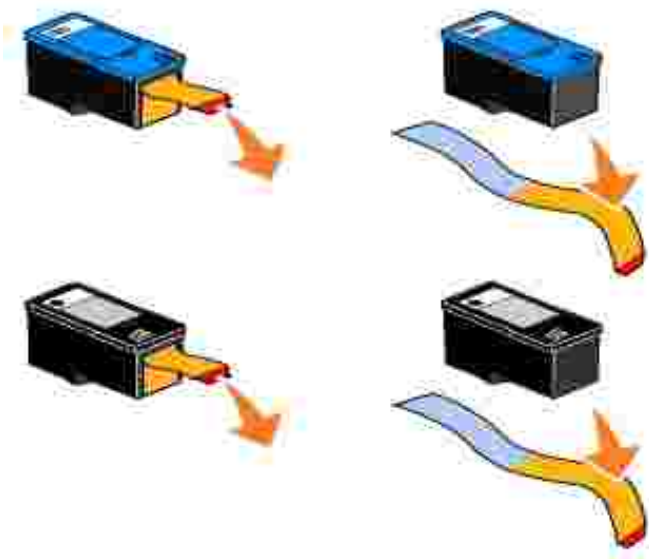

7. Sæt de nye blækpatroner i. Kontroller, at den sorte blækpatron eller fotoblækpatronen sidder korrekt i den venstre blækpatronholder, og at farveblækpatronen sidder korrekt i den højre blækpatronholder.

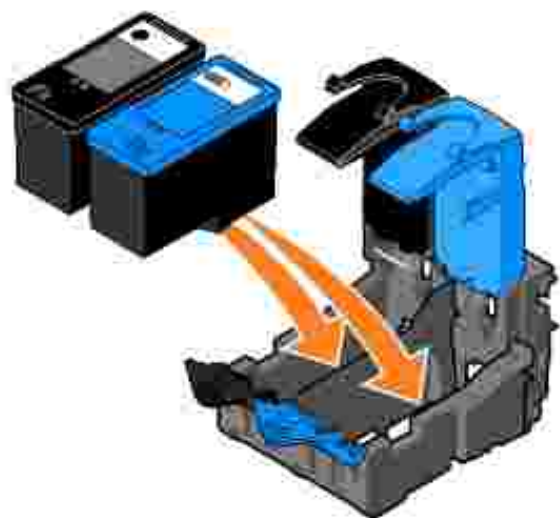

8. Luk hvert dæksel med et *klik*.

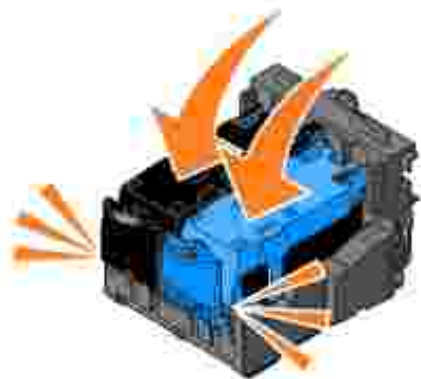

9. Løft printerenheden, og hold scannerafstivningen opad, mens printerenheden sænkes, indtil den er helt lukket.

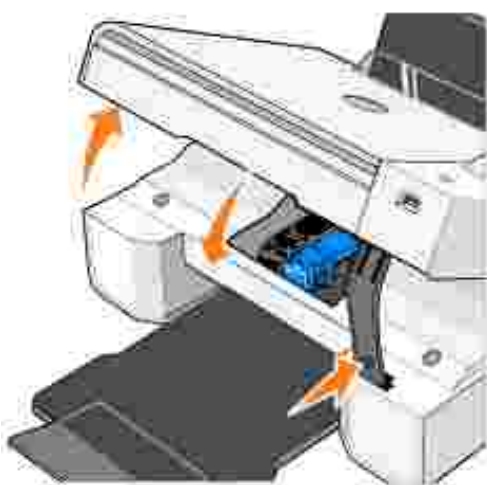

---

## Justering af blækpatroner

Printeren beder dig automatisk om at foretage en justering af blækpatronerne, når de bliver sat i eller udskiftet. Du kan udskrive en justeringsside for at få bekræftet, at blækpatronerne er sat ordentligt i. Tryk på knappen Menu , efter du har lukket printerenheden. Justeringssiden udskrives. Under udskrivning vises følgende tekst i betjeningspanelets display: Udskriver justeringsside. Efter udskrivningen vises teksten Automatisk justering fuldført. Blækpatronerne er nu justeret til optimal udskriftskvalitet.

Det kan også være nødvendigt at justere blækpatronerne, hvis tegn ikke udskrives ordentligt eller justeres rigtigt ved venstre margin, eller hvis lodrette eller lige streger er bølgeformede.

Sådan justeres blækpatronerne:

1. Læg almindeligt papir i printerens. Se [Ilægning af papir](#) for at få yderligere oplysninger.
2. *Windows XP*: Klik på Start → Kontrolpanel → Printere og anden hardware → Printere og

faxenheder.

*Windows 2000:* Klik på Start→ Indstillinger→ Printere.

3. Højreklik på ikonet for Dell Photo AIO Printer 924.
4. Klik på Udskriftsindstillinger.

Dialogboksen Udskriftsindstillinger åbnes.

5. Klik på fanen Vedligeholdelse.
6. Klik på Juster blækpatronerne.
7. Klik på Udskriv.

Blækpatronerne justeres, når siden udskrives.

---

## Rensning af blækdyserne

Blækdyserne skal muligvis renses, når:

- Der er hvide streger i grafikken eller udfyldte sorte områder.
- Udskriften er udtværet eller for mørk.
- Farverne blegner, udskrives ikke eller udskrives ikke helt.
- Lodrette streger er takkede eller kanter er grove.

Sådan renses dyserne på blækpatronen:

1. Læg almindeligt papir i printeren. Se [Ilægning af papir](#) for at få yderligere oplysninger.
2. *Windows XP:* Klik på Start→ Kontrolpanel→ Printere og anden hardware→ Printere og faxenheder.

*Windows 2000:* Klik på Start→ Indstillinger→ Printere.

3. Højreklik på ikonet for Dell Photo AIO Printer 924.
4. Klik på Udskriftsindstillinger.

Dialogboksen Udskriftsindstillinger åbnes.

5. Klik på fanen Vedligeholdelse.
6. Klik på Rens blækpatronerne.

7. Klik på Udskriv igen, hvis udskriftskvaliteten ikke er forbedret.
8. Udskriv dokumentet igen for at kontrollere, at udskriftskvaliteten er forbedret.
9. Hvis du stadigvæk ikke er tilfreds med udskriftskvaliteten, skal du aftørre blækdyserne og kontakterne, og derefter udskrive dokumentet igen.

# Fejlfinding

- [Installationsproblemer](#)
- [Generelle problemer](#)
- [Fejlmeddelelser og indikatorer](#)
- [Forbedring af udskriftskvaliteten](#)

Følg disse tip i forbindelse med fejlfinding af printeren:

- Kontroller, at printeren er tilsluttet korrekt, hvis den ikke fungerer.
- Hvis der vises en fejlmeddelelse på betjeningspanelets display, skal du skrive den ordret ned.

---

## Installationsproblemer

### Computerproblemer

Kontroller, at printeren er kompatibel med computeren.

Dell Photo AIO Printer 924 understøtter Windows 2000, Windows XP og Windows XP Professional x64 Edition.

Kontroller, at printeren og computeren er tændt.

Kontroller USB-kablet.

- Kontroller, at USB-kablet er sluttet korrekt til printeren og computeren.
- Luk computeren, tilslut USB-kablet igen, som vist på printerens installationsdiagram, og genstart derefter computeren.

Installer softwaren manuelt, hvis skærbilledet til softwareinstallation ikke vises automatisk.

1. Ilæg cd'en *Drivere og værktøjer*.
2. Klik på Installer.

Kontroller, om printersoftwaren er installeret.

Klik på Start → Programmer eller Alle programmer → Dell-printere → Dell Photo AIO Printer 924. Hvis Dell Photo AIO Printer 924 ikke vises på listen over programmer, er printersoftwaren ikke installeret. Installer printersoftwaren. Se [Fjernelse og geninstallation af software](#) for at få yderligere oplysninger.

Vælg printeren som standardprinter.

1. *Windows XP*: Klik på Start → Kontrolpanel → Printere og anden hardware → Printere og faxenheder.

*Windows 2000*. Klik på Start → Indstillinger → Printere.

2. Højreklik på Dell Photo AIO Printer 924, og klik på Vælg som standard.

Afhjælp kommunikationsproblemer mellem Dell All-in-One Center og computeren.

- Fjern USB-kablet fra printeren og computeren. Sæt USB-kablet i printeren og computeren igen.
- Sluk printeren. Tag printerens netledning ud af stikkontakten. Sæt printerens netledning i stikkontakten igen, og tænd for computeren.
- Genstart computeren.

## Printerproblemer

Kontroller, at printerens netledning sidder korrekt fast i både computeren og stikkontakten.

Kontroller, om printeren har været i brug eller standset.

1. *Windows XP*: Klik på Start→ Kontrolpanel→Printere og anden hardware→ Printere og faxenheder.

*Windows 2000*. Klik på Start→ Indstillinger→ Printere.

2. Dobbeltklik på Dell Photo AIO Printer 924, og klik dernæst på Printer.
3. Kontroller, at Stop udskrivning midlertidigt ikke er markeret. Hvis afkrydsningsfeltet Stop udskrivning midlertidigt er markeret, skal du klikke i feltet Stop udskrivning midlertidigt for at fjerne markeringen.

Kontroller, om nogle af printerens indikatorer blinker.

Se [Fejlmeddelelser og indikatorer](#) for at få yderligere oplysninger.

Kontroller, at blækpatronerne er isat korrekt og at klistermærker og tape er fjernet fra hver af patronerne.

Kontroller, at du har lagt papiret korrekt i printeren.

Se [Ilægning af papir](#) for at få yderligere oplysninger.

Kontroller, at der ikke er sluttet et PictBridge-aktiveret kamera til printeren.

Se [Udskrivning af fotos fra et PictBridge-kompatibelt kamera](#) for at få yderligere oplysninger.

Kontroller, at printeren viser det korrekte sprog.

Se [Nulstilling af sproget på printeren](#) for at få yderligere oplysninger.

Kontroller, at du har de seneste firmwareopdateringer, hvis du bruger en trådløs printeradapter.

Se [www.support.dell.com](http://www.support.dell.com) for at få de nyeste opdateringer og oplysninger.

---

## Generelle problemer

### Faxproblemer



Kontroller, at både printeren og computeren er tændt, og at USB-kablet sidder korrekt.

Kontroller, at computeren er tilsluttet en aktiv, analog telefonlinje.

Brug af faxfunktionen kræver en telefonforbindelse til faxmodemet i computeren.

Hvis du bruger et eksternt modem, skal du kontrollere, at det er tændt og korrekt tilsluttet computeren.

## Papirproblemer

Kontroller, at du har lagt papiret korrekt i printeren.

Se [Ilægning af papir](#) for at få yderligere oplysninger.

Anvend kun papir, der er beregnet til printeren.

Se [Retningslinjer for udskriftsmedier](#) for at få yderligere oplysninger.

Anvend mindre mængder papir ved udskrivning af flere sider.

Se [Retningslinjer for udskriftsmedier](#) for at få yderligere oplysninger.

Kontroller, at papiret ikke er krøllet, flosset eller på anden måde beskadiget.

Kontroller, at papiret ligger midt på papirstøtten, og papirstyrene hviler mod papirets venstre og højre kant.

Kontroller, om der er papirstop.

*Brug af printeren og computeren*

Følg vejledningen på skærmen for at afhjælpe papirstoppet.

*Brug af printeren alene*

Hvis der er papirstop i papirstøtten:

1. Sluk for printeren.
2. Tag fat i papiret med et fast greb, og træk det forsigtigt ud af printeren.
3. Tænd for printeren, og udskriv dokumentet igen.

Hvis der ikke er synligt papirstop:

1. Sluk for printeren.
2. Løft printerenheden, og placer scannerafstivningen mellem tapperne for at holde den åben.
3. Træk forsigtigt papiret ud af printeren.
4. Luk printeren (scannerenheden), tænd for printeren, og udskriv dokumentet igen.

---

## Fejlmeddelelser og indikatorer

Følgende fejlmeddelelser kan forekomme på computerskærmen eller på betjeningspanelets display.

Fejlkode:	Fejlmeddelelse:	Forklaring:	Løsning:
	Tænd/sluk-knappen blinker	Der er papirstop i printeren, eller der mangler papir.	Se <a href="#">Papirproblemer på side 61, hvis der er papirstop</a> . Se <a href="#">Ilægning af papir på side 20</a> , hvis der mangler papir i printeren.
	Blækbeholdning snart tom	Blækpatronen er ved at løbe tør for blæk. Advarslen Blækbeholdning snart tom vises, når niveauet i blækpatronerne er nede på ca. 25%, 15% og 5%.	Udskift blækpatronen. Se Udskiftning af blækpatroner på side 51 for at få yderligere oplysninger.
	Reservebeholdning	Blækpatronens beholdning er tom.	Bestil en ny blækpatron fra Dell på <a href="http://www.dell.com/supplies">www.dell.com/supplies</a> , og udskift den gamle blækpatron.
1100	Papirstop	Der er papirstop i printeren.	Afhjælp papirstoppet. Se <a href="#">Papirproblemer</a> for at få yderligere oplysninger.
1101	Manglende papir	Printeren mangler papir.	Læg mere papir i printeren. Se <a href="#">Ilægning af papir</a> for at få yderligere oplysninger.
1102	Forkert skrivehoved	Blækpatronen er ikke gyldig.	Udskift blækpatronen. Se <a href="#">Udskiftning af blækpatroner</a> for at få yderligere oplysninger.
1103	Manglende skrivehoved	Der er ikke installeret et blækpatron.	Installer en blækpatron i den tomme holder. Se <a href="#">Udskiftning af blækpatroner</a> for at få yderligere oplysninger.
1104	Skrivehoveder er ombyttet	Blækpatronerne er installeret i de forkerte holdere.	Byt om på blækpatronerne. Se <a href="#">Udskiftning af blækpatroner</a> for at få yderligere oplysninger.
1200	Blækpatronholder standset	Blækpatronholderen er standset.	Tag printerens netledning ud, se efter, om der er papirstop, og sæt netledningen i igen.
1201	Ufuldstændig udskrivning	Datafejl eller ufuldstændige data.	Tryk på tænd/sluk-knappen  for at nulstille printeren.
1203	Kortslutning af printerhoved	Printerhovedet er kortsluttet.	Tag printerens netledning ud, og sæt den i igen. Sæt blækpatronerne i igen. Se <a href="#">Udskiftning af blækpatroner</a> for at få yderligere oplysninger.
1204	Programmering af skrivehoved	Printerhoved-id kunne ikke programmeres.	Sæt blækpatronerne i igen. Se <a href="#">Udskiftning af blækpatroner</a> for at få yderligere oplysninger.
1205	TSR-monofejl	Der er et problem med TSR-monokredsløbet.	Geninstaller den sorte blækpatron. Se <a href="#">Udskiftning af blækpatroner</a> for at få yderligere oplysninger.

1206	TSR-farvefejl	Der er et problem med TSR-farvekredsløbet.	Geninstaller farveblækpatronen. Se <a href="#">Udskiftning af blækpatroner</a> for at få yderligere oplysninger.
1208	Forkert udgangsposition	Printeren kan ikke finde blækpatronens udgangsposition.	Afhjælp holderstoppet, og tryk på knappen Start  .
2100	Oplåsning af scanner	Scanningsholderen er standset.	Sluk printerens, vent et par sekunder, og tænd den derefter igen.

## Forbedring af udskriftskvaliteten

Der er flere forskellige måder at forbedre udskriftskvaliteten af dokumenterne på, hvis du ikke er tilfreds med den.

- Anvend korrekt papir. Anvend f.eks. Dell Premium fotopapir, hvis du udskriver fotos med en fotoblækpatron.
- Anvend papir, der er tungere, helt hvidt eller bestrøget. Anvend Dell Premium fotopapir, hvis du udskriver fotos.
- Vælg en bedre udskriftskvalitet.

Sådan vælges en bedre udskriftskvalitet:

1. Klik på Filer → Udskriv, mens dokumentet er åbent.

Dialogboksen Udskriv åbnes.

2. Klik på Udskriftsindstillinger, Egenskaber eller Indstillinger (afhængigt af det anvendte program eller operativsystem).

Dialogboksen Udskriftsindstillinger åbnes.

3. Vælg en højere kvalitetsindstilling under fanen Indstil printer.
4. Udskriv dokumentet igen.
5. Prøv at justere eller rense blækpatronerne, hvis udskriftskvaliteten ikke forbedres. Se [Udskiftning af blækpatroner](#) for at få yderligere oplysninger. Se [Rensning af blækdyserne](#) for at få yderligere oplysninger om rensning af blækpatroner.

Besøg [support.dell.com](http://support.dell.com) for at få flere løsninger.

# Printerspecifikationer

- [Oversigt](#)
  - [Miljøspecifikationer](#)
  - [Strømforbrug og -krav](#)
  - [Muligheder i faxtilstand](#)
  - [Muligheder i udskrivnings- og scanningstilstand](#)
  - [Understøttelse af operativsystem](#)
  - [Systemspecifikationer og krav](#)
  - [Kabler](#)
- 

## Oversigt

Hukommelse	16 MB SDRAM*
Tilslutningsmulighed	USB 2.0 (fuld hastighed)
Belastningscyklus (maksimalt)	3.000 sider/måned
Printerlevetid	18.000 sider
* Printerhukommelsen kan ikke opgraderes.	

---

## Miljøspecifikationer

### Temperatur/relativ fugtighed

Betingelser	Temperatur	Relativ luftfugtighed (ikke-kondenserende)
Drift	15° til 32° C (60° til 90° F)	40 til 80%
Opbevaring	1° til 60° C (34° til 140° F)	5 til 80%
Forsendelse	-40° til -60° C (-40° til -140° F)	5 til 100%

---

## Strømforbrug og -krav

Nominel indgangsspænding	100–240 VAC
Nominel frekvens	50/60 Hz
Krævet indgangsspænding	100 VAC
Maksimal indgangsspænding	240 VAC
Maksimal indgangsstrøm	1,0 A
Gennemsnitligt strømforbrug	
Standby-tilstand	15 W
Driftstilstand	35 W

## Muligheder i faxtilstand

Når du scanner til fax, scannes dokumentet ved 100 dpi. Du kan sende faxmeddelelser i såvel farve som sort/hvid.

Hvis faxning skal fungere korrekt skal:

- Printeren være tilsluttet en computer, der er tilsluttet en aktiv telefonlinje.
- Printeren være forbundet med en computer via et USB-kabel.



**BEMÆRK!** Du kan ikke faxe via et DSL-, ISDN- eller kabelmodem.

## Muligheder i udskrivnings- og scanningstilstand

Dell Photo AIO Printer 924 kan scanne 50-19.200 dpi. Selvom printeren har disse muligheder, anbefaler Dell, at du bruger det forudindstillede opløsninger.

### Sort/hvid

Kvalitet	Udskrivningsopløsning	Scanningsopløsning
Hurtig	300 x 600 dpi	150 x 150 ppi
Normal	600 x 600 dpi	300 x 300 ppi
Foto	1200 x 1200 dpi	600 x 600 ppi

### Farve

Kvalitet	Udskrivningsopløsning	Scanningsopløsning
Hurtig	300 x 600 dpi	150 x 150 ppi
Normal	600 x 600 dpi	200 x 200 ppi
Foto	1200 x 1200 dpi	300 x 300 ppi

## Understøttelse af operativsystem

Dell Photo AIO Printer 924 understøtter:

Windows 2000

Windows XP

Windows XP Professional x64 Edition

## Systemspecifikationer og krav

Dit operativsystem skal opfylde systemets mindstekrav.

Operativsystem	Processor	RAM (MB)	Harddisk (MB)
Windows 2000	Pentium 233	128	286
Windows XP	Pentium 300	128	500
Windows XP Professional x64 Edition	AMD Athlon 64, AMD Opteron, Intel Xeon, som understøtter Intel EM64T, eller Intel Pentium 4, som understøtter Intel EM64T	256	500

## Kabler

Dell Photo AIO Printer 924 anvender et USB-kabel (universel seriel bus), som sælges separat.



# Lovgivningsmæssige oplysninger

- [CE-erklæring \(EU\)](#)
- [CE-mærkeerklæring](#)
- [Overensstemmelse med EN 55022 \(gælder kun Den Tjekkiske Republik\)](#)
- [Krav fra det polske test- og certificeringscenter](#)
- [Overensstemmelse med ENERGY STAR®](#)

EMI (elektromagnetisk interferens) er ethvert signal eller enhver udladning, der udstråles i det frie rum eller ledes langs strøm- eller signalkabler, der bringer funktionen af radionavigation eller andre sikkerhedstjenester i fare, eller som væsentligt forringer, forhindrer eller gentagne gange afbryder en licenseret radiokommunikationstjeneste. Radiokommunikationstjenester omfatter, men er ikke begrænset til, AM/FM-udsendelser, tv, mobiltjenester, radar, kontrolsystemer til lufttrafik, personsøgere og personlige kommunikationstjenester. Disse licenserede tjenester samt utilsigtede udstrålingsemner, f.eks. digitale enheder, indgår som bestanddele af det elektromagnetiske miljø.

EMC (elektromagnetisk kompatibilitet) er udtryk for elektroniske komponenters evne til at fungere korrekt sammen i det elektroniske miljø. Selvom denne enhed er designet og bestemt til at overholde de gængse, fastlagte grænser for EMI, er der ingen garanti for, at interferens ikke vil kunne opstå i en bestemt installation. Hvis dette udstyr er årsag til forstyrrelser i radiokommunikationstjenester, hvilket kan fastslås ved at slukke og tænde for udstyret, anbefales det at rette forstyrrelsen ved at følge en eller flere af følgende fremgangsmåder:

- Drej modtagerantennen.
- Placer enheden anderledes i forhold til modtageren.
- Flyt enheden væk fra modtageren.
- Tilslut enheden i en anden kontakt, så enheden og modtageren befinder sig i forskellige kredsløb.

Kontakt eventuelt en medarbejder fra Dells afdeling for teknisk support eller en erfaren radio-/tv-tekniker, hvis du vil have yderligere løsningsforslag.

Dell™-enheder er beregnede, afprøvede og klassificerede til deres tiltænkte elektromagnetiske forhold. Sådanne klassifikationer af det elektromagnetiske miljø henviser normalt til følgende harmoniserede definitioner:

- Klasse A er typisk beregnet på forretnings- eller industrimiljøer.
- Klasse B er typisk beregnet for boligmiljøer.

Informationsteknologisk udstyr, herunder enheder, udvidelseskort, printere, input/output (I/O)-enheder, skærme osv., som er indbygget i eller tilsluttet computeren, bør passe med computerens klassificering af elektromagnetisk forhold.

Meddelelse om skærmede signalkabler: Når du slutter andre enheder til en Dell-enhed, bør du, for

at reducere risikoen for interferens med radiokommunikationstjenester, kun anvende skærmede kabler. Brug af skærmede kabler sikrer, at du opretholder den korrekte EMC-klassifikation til det tiltænkte miljø. Du kan anskaffe et kabel til parallel tilslutning af printere fra Dell. Kablet kan eventuelt bestilles hos Dell på internettet på adressen [accessories.us.dell.com/sna/category.asp?category\\_id=4117](https://accessories.us.dell.com/sna/category.asp?category_id=4117).

De fleste apparater fra Dell er klassificeret til Klasse B-miljøer. Anvendelse af visse former for ekstraudstyr kan imidlertid ændre klassifikationen for nogle konfigurationer til Klasse A. Se nedenstående afsnit med specifikke oplysninger om de respektive reguleringsmyndigheder for at få yderligere oplysninger om bestemmelse af apparatets elektromagnetiske klassifikation. Hvert afsnit indeholder landespecifikke EMC/EMI- eller produktsikkerhedsoplysninger.

---

## CE-erklæring (EU)

Mærkning med symbolet **CE** angiver, at denne Dell-enhed er i overensstemmelse med såvel EMC- som Lavspændingsdirektivet fra Den Europæiske Union. Mærkningen angiver, at denne Dell-enhed overholder følgende tekniske standarder:

- EN 55022 - "Information Technology Equipment - Radio Disturbance Characteristics - Limits and Methods of Measurement."
- EN 55024 - "Information Technology Equipment - Immunity Characteristics - Limits and Methods of Measurement."
- EN 61000-3-2 - "Electromagnetic Compatibility (EMC) - Del 3: Grænseværdier - Afsnit 2: Grænseværdier for udsendelse af harmoniske strømme (udstyrets strømforbrug op til og inklusive 16 A pr. fase)".
- EN 61000-3-3 - "Electromagnetic Compatibility (EMC) - Del 3: Grænseværdier - Afsnit 3: Begrænsning af spændingsfluktuationer og flimrer i lavspændingsforsyninger fra udstyr med mærkestrøm til og med 16 A".
- EN 60950 - "Safety of Information Technology Equipment."

**BEMÆRK!** EN 55022-emissionskravene omfatter to klassificeringer:

- Klasse A til typiske erhvervsmæssige områder.
- Klasse B til typiske boligområder.

For at bestemme, hvilken klassifikation der gælder for dit apparat, henvises til FCC- eller ICES-oplysningerne på mærkaten med lovgivningsmæssige oplysninger, som findes på apparatets bagside eller bundpanel. Hvis FCC- eller ICES-oplysningerne på mærkaten angiver, at dit apparat er et Klasse A-apparat, gælder følgende Klasse A-advarsel for apparatet:

**ADVARSEL OM RADIOFREKVENSI INTERFERENS:** Dette er et Klasse A-produkt. I et boligmiljø kan dette produkt fremkalde skadelig radiofrekvens (RF)-interferens, i hvilket tilfælde det kan være nødvendigt for brugeren at træffe fornødne forholdsregler.



Hvis FCC- eller ICES-oplysningerne på mærkatet angiver, at dit apparat er et Klasse B-apparat, gælder følgende Klasse B-advarsel for apparatet:

Denne Dell-enhed er en Klasse B-enhed til anvendelse i et typisk boligområde.

En "Overensstemmelseserklæring", som er i henhold til forudgående direktiver og standarder er udarbejdet og arkiveret hos Dell Inc. Products Europe BV, Limerick, Ireland.

---

## Erklæring vedrørende CE-mærket

Dette udstyr opfylder de væsentlige krav i Rådets direktiv 1999/5/EF om radio- og teleterminaludstyr.

Cet équipement est conforme aux principales caractéristiques définies dans la Directive européenne R&TTE 1999/5/CE.

Die Geräte erfüllen die grundlegenden Anforderungen der R&TTE-Richtlinie (1999/5/EG).

Questa apparecchiatura è conforme ai requisiti essenziali della Direttiva Europea R&TTE 1999/5/CE.

Este equipo cumple los requisitos principales de la Directiva 1999/5/CE de la UE, "Equipos de Terminales de Radio y Telecomunicaciones".

Este equipamento cumpre os requisitos essenciais da Directiva 1999/5/CE do Parlamento Europeu e do Conselho (Directiva R&TTE).

O εξοπλισμός αυτός πληροί τις βασικές απαιτήσεις της κοινοτικής οδηγίας EU R&TTE 1999/5/ΕΚ.

Deze apparatuur voldoet aan de noodzakelijke vereisten van EU-richtlijn betreffende radioapparatuur en telecommunicatie-eindapparatuur 1999/5/EG.

Dette udstyr opfylder de væsentlige krav i EU's direktiv 1999/5/EC om Radio- og teleterminaludstyr.

Dette udstyr er i overensstemmelse med hovedkrævene i R&TTE-direktivet (1999/5/EC) fra EU.

Utrustningen uppfyller kraven från EU-direktivet 1999/5/EC om ansluten teleutrustning och ömsesidigt erkännande av utrustningens överensstämmelse (R&TTE).

Tämä laite vastaa EU:n radio- ja telepääte-laitedirektiivin (EU R&TTE Directive 1999/5/EC) vaatimuksia.

---

## Overensstemmelse med EN 55022 (gælder kun Den Tjekkiske Republik)

This device belongs to Class B devices as described in EN 55022, unless it is specifically stated that it is a Class A device on the specification label. The following applies to devices in Class A of EN 55022 (radius of protection up to 30 meters). The user of the device is obliged to take all steps necessary to remove sources of interference to telecommunication or other devices.

Pokud není na typovém štítku počítače uvedeno, že spadá do třídy A podle EN 55022, spadá automaticky do třídy B podle EN 55022. Pro zařízení zařazená do třídy A (ochranné pásmo 30m) podle EN 55022 platí následující. Dojde-li k rušení telekomunikačních nebo jiných zařízení, je uživatel povinen provést taková opatření, aby rušení odstránil.

## Krav fra det polske test- og certificeringscenter

Udstyret skal tilsluttes en stikkontakt med beskyttelseskredsløb (stikkontakt til 3-benet stik). Alt udstyr, der fungerer sammen (computer, skærm, printer osv.), skal være tilsluttet samme strømkilde.

Faselederen i rummets elektriske installation skal være forsynet med en ekstra beskyttelse mod kortslutning i form af en sikring med en nominel værdi, der ikke overstiger 16 ampere (A).

For at sikre, at strømforsyningen til udstyret er helt afbrudt, skal du trække stikket ud af stikkontakten. Stikkontakten skal være placeret i nærheden af udstyret og være lettilgængelig.

Beskyttelsesmærkningen "B" angiver, at udstyret er i overensstemmelse med PN-EN 55022-standardens krav til beskyttelse ved brug.

### Wymagania Polskiego Centrum Badań i Certyfikacji

Urządzenie powinno być zasilane z gniazda z przyłączonymi obwodami ochronnymi (gniazdo z kółkiem).

Współpracujące ze sobą urządzenia (komputer, monitor, drukarka) powinny być zasilane z tego samego źródła.

Instalacja elektryczna pomieszczenia powinna zawierać w przewodzie fazowym rezerwową ochronę przed zwarciami, w postaci bezpiecznika o wartości znamionowej nie większej niż 16A (amperów).

W celu całkowitego wyłączenia urządzenia z sieci zasilania, należy wyjąć wtyczkę kabla zasilającego z gniazdko, które powinno znajdować się w pobliżu urządzenia i być łatwo dostępne. Znak bezpieczeństwa "B" potwierdza zgodność urządzenia z wymaganiami bezpieczeństwa użytkownika zawartymi w PN-EN 60950:2000 i PN-EN 55022:2000.

Jeżeli na tabliczce znamionowej umieszczono informacje, że urządzenie jest klasy A, to oznacza, że urządzenie w środowisku mieszkalnym może powodować zakłócenia radioelektryczne. W takich przypadkach można zadać od jego użytkownika zastosowania odpowiednich środków zaradczych.

## Pozostałe instrukcje bezpieczeństwa

- Nie należy używać wtyczek adapterowych lub uzawać kółka obwodu ochronnego z wtyczki. Jeżeli konieczne jest użycie przetłaczacza to należy użyć przetłaczacza 3-żyłowego z prawidłowo połączonym przewodem ochronnym.
- System komputerowy należy zabezpieczyć przed nagłym, chwilowym wzrostami lub spadkami napięcia, używając eliminatora przepięć, urządzenia dopasowującego lub bezszeregowego źródła zasilania.
- Należy upewnić się, aby nie leżało na kablach systemu komputerowego, oraz aby kable nie były umieszczone w miejscu, gdzie można byłoby na nie nalepywać lub potykać się o nie.
- Nie należy rozlewać napojów ani innych płynów na system komputerowy.
- Nie należy wpychać żadnych przedmiotów do otworów systemu komputerowego, gdyż może to spowodować pożar lub porażenie prądem, poprzez zwarcie elementów wewnętrznych.
- System komputerowy powinien znajdować się z dala od grzejników i źródeł ciepła. Ponadto nie należy blokować otworów wentylacyjnych. Należy unikać kładzenia luźnych papierów pod komputer oraz umieszczania komputera w ciasnym miejscu bez możliwości cyrkulacji powietrza wokół niego.

---

## Overensstemmelse med ENERGY STAR®

Alle Dell-produkter, der bærer ENERGY STAR®-mærket på produktet eller viser det på startskærmen, er certificeret som værende i overensstemmelse med EPA's ENERGY STAR®-standard på forsendelsestidspunktet. Du kan også reducere elforbruget og dettes bivirkninger ved at slukke for produktet, når det ikke anvendes i længere tid, f.eks. om natten og i weekender.

# Bilag

- [Dells politik i forbindelse med teknisk support](#)
  - [Kontakt til Dell](#)
  - [Garanti- og returpolitik](#)
- 

## Dells politik i forbindelse med teknisk support

Teknisk support fra en tekniker kræver kundens samarbejde og medvirken i fejlfindingsprocessen og sikrer, at operativsystemet, software og hardwaredrivere reetableres med den oprindelige standardkonfiguration, som var gældende på forsendelsestidspunktet fra Dell. Desuden efterprøves, om printeren og den af Dell installerede hardware fungerer, som de skal. Ud over teknisk support fra en tekniker er der mulighed for onlineassistance fra Dell Support. Endelig kan der være mulighed for yderligere teknisk support mod betaling.

Dell yder begrænset teknisk support på printeren samt alle af Dell installerede programmer og eksterne enheder. Support på software og eksterne enheder fra tredjepart ydes af den pågældende producent, herunder produkter erhvervet hos og/eller installeret af Software & Peripherals (DellWare), ReadyWare og Custom Factory Integration (CFI/DellPlus).

---

## Kontakt til Dell

Du kan kontakte Dell Support via [support.dell.com](http://support.dell.com). Vælg dit land på siden WELCOME TO DELL SUPPORT, og indtast de nødvendige oplysninger for at få adgang til hjælpeværktøjer og oplysninger.

Du kan kontakte Dell elektronisk på følgende adresser:

- Internettet  
[www.dell.com/](http://www.dell.com/)  
[www.dell.com/ap/](http://www.dell.com/ap/) (kun Asien/Stillehavslændene)  
[www.euro.dell.com](http://www.euro.dell.com) (kun Europa)  
[www.dell.com/la/](http://www.dell.com/la/) (kun de Latinamerikanske lande)  
[www.dell.com/jp/](http://www.dell.com/jp/) (kun Japan)
- Anonym filoverførsel (FTP)  
[ftp.dell.com/](ftp://ftp.dell.com/)  
Log ind som anonym bruger, og brug din e-mail-adresse som adgangskode.
- Elektronisk supportservice  
[mobile\\_support@us.dell.com](mailto:mobile_support@us.dell.com)  
[support@us.dell.com](mailto:support@us.dell.com)  
[apsupport@dell.com](mailto:apsupport@dell.com) (kun Asien/Stillehavslændene)  
[support.euro.dell.com](mailto:support.euro.dell.com) (kun Europa)
- Elektronisk tilbudsservice  
[sales@dell.com](mailto:sales@dell.com)

apmarketing@dell.com (kun Asien/Stillehavsløndene)

- Elektronisk informationservice  
info@dell.com
- 

## Garanti- og returpolitik

Dell Inc. ("Dell") fremstiller sine hardwareprodukter af dele, der er nye eller svarende til nye i overensstemmelse med branchens standardpraksis. Se *Brugerhåndbogen* for at få yderligere oplysninger om Dells garanti på printeren.

# Licensoplysninger

Printersoftwaren indeholder:

- Software, der er udviklet og ophavsretligt beskyttet af Dell og/eller tredjepart
- Software, der er modificeret af Dell og licenseret i henhold til GNU - GPL (General Public License) version 2 og GNU - LGPL (Lesser General Public License) version 2.1
- Software, der er licenseret i henhold til BSD-licensen og tilhørende garantierklæringer

Klik på titlen på det dokument, du ønsker at læse:

- [BSD-licens og -garantierklæringer](#)
- [GNU-licens](#)

Den af Dell modificerede og GNU-licenserede software er gratis, og du må videredistribuere og/eller modificere den i henhold til de licensbetingelser, der henvises til ovenfor. Licenserne giver dig ikke rettigheder til den ophavsretsbeskyttede Dell- eller tredjepartssoftware i denne printer.

Da den GNU-licenserede software, som Dells modifikationer er baseret på, blev leveret uden garanti, leveres de af Dell modificerede versioner ligeledes uden garanti. Se ansvarsfraskrivelserne i de pågældende licenser, hvis du ønsker yderligere oplysninger.

Hvis du ønsker adgang til kildekodefilerne til den af Dell modificerede og GNU-licenserede software, skal du starte cd'en *Drivere og værktøjer*, der fulgte med printeren, og klikke på Kontakt til Dell eller læse afsnittet "Kontakt til Dell" i *brugerhåndbogen*.